

# のっティ折図

作者：大橋美知子  
折図：塚原大揮

## 1 折り紙を用意

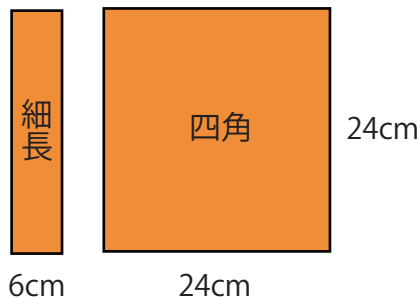

## 【身体の部分を作る】

### 2 四角の折り紙の表面を合わせて半分に折る

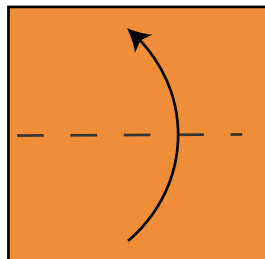

### 3 さらに裏面を半分に折る



### 4 もう一方の裏面も半分に折る

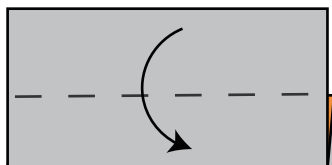

### 5 こんな感じです♪



### 6 中心の谷折りを開いて、縦長の中心の両端に折り目をつける

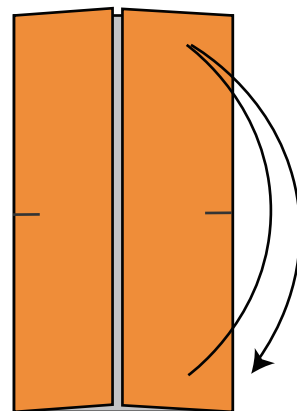

### 7 さらに下側半分に折り目をつける

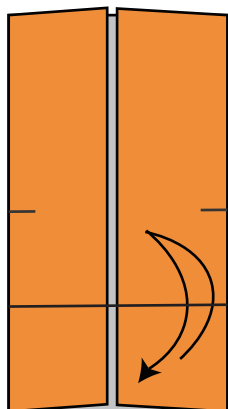

### 8 一番下側1/4を四等分に折る 一旦開いて、下から上へ巻き折りする

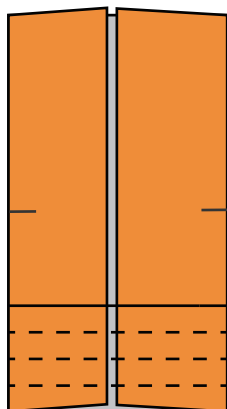

## 【耳の部分を作る】

### 9 細長い紙の裏面を合わせて半分に折る

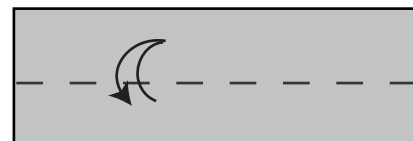

### 10 さらに裏面を半分に折る (中心線から1mm程度空けて折る)

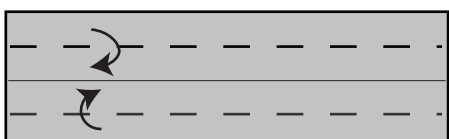

### 11 もう一度半分に折る



**12** 中心に折り目をつける

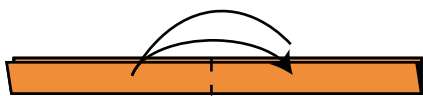

開いたほうを上に向けて  
ることに注意!

**13** 巻き折りした身体の部分を開き  
中心をあわせる

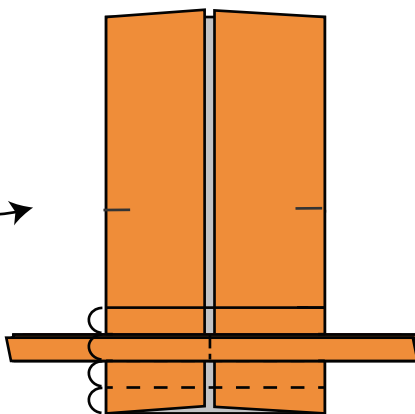

**14** 耳を身体に巻き込んでいく  
(耳の開く部分が下側になるように)

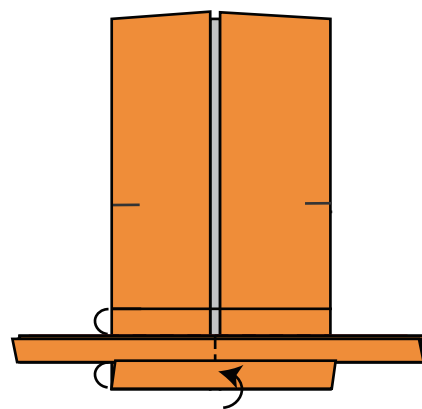

**15** 身体の裏表を反転し

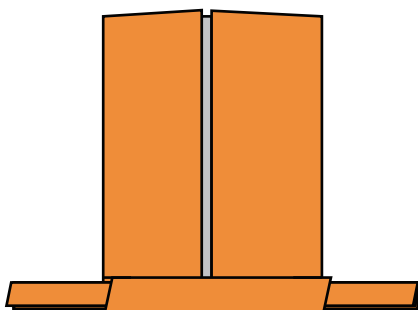

↑ (耳の開いている部分)

**16** 耳を上側に置く

↓ (耳の開いている部分)

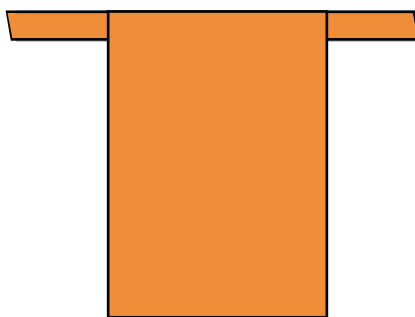

**17** 耳を90度上に折って  
折り目をつける

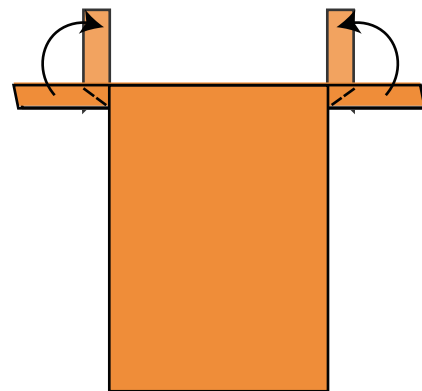

**18** 折り目をつかって  
中折りする

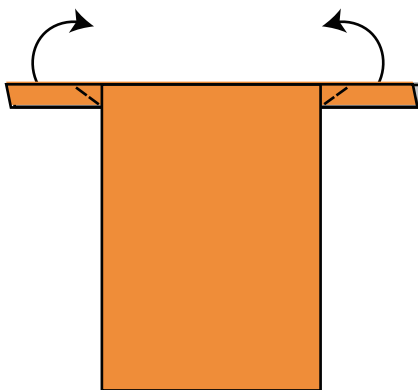

**19** こうなります

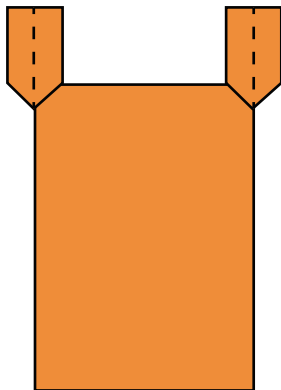

**20** 耳の内側から半分に  
谷折りする

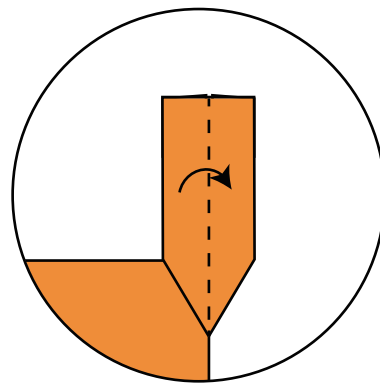

**21** 上側をさらに半分に  
折る

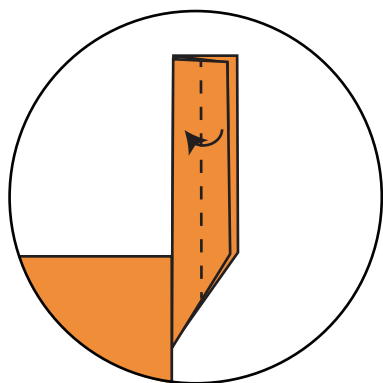

**22** 上側の重なった部分を  
内側に開く

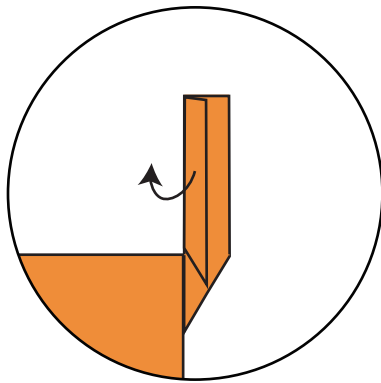

**23** 耳の外側上部を裏側へ  
三角に折り返す

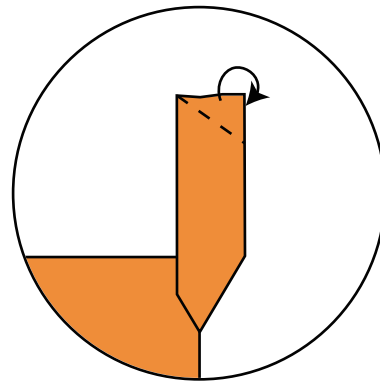

**24** これで耳が完成です！

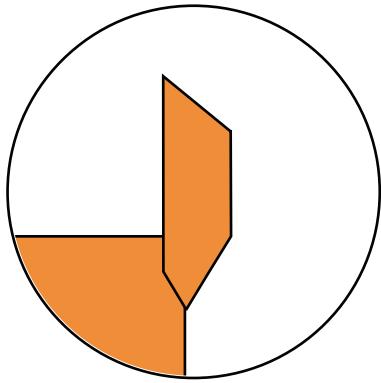

**25** こんなかんじです♪  
(三角部分と付け根を糊付けする)

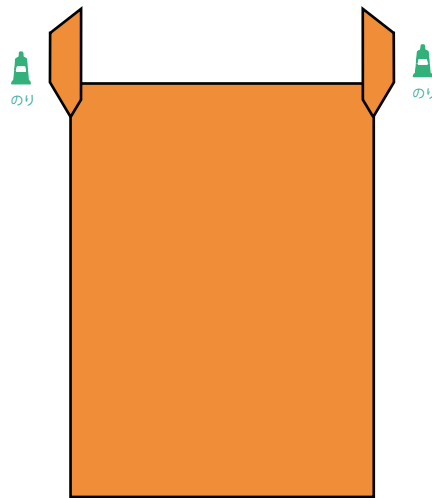

**26** 身体の下側に斜め線としっぽを書き、  
しっぽギリギリまではさみで切る

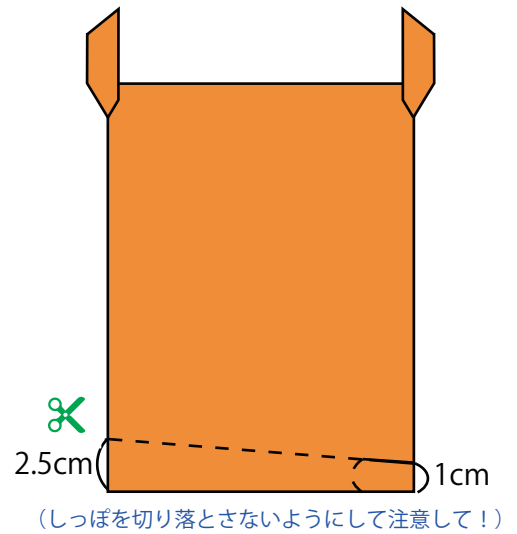

**27** シッポを残して、切り落とし  
シッポの形に切り出す

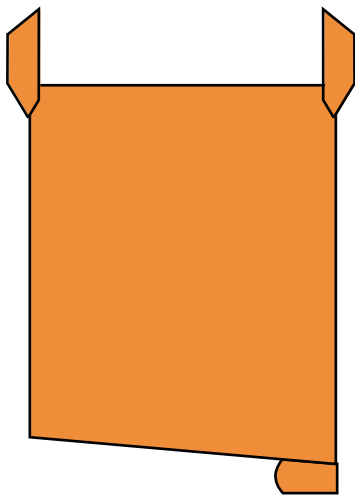

**28** シッポを後に折り返す

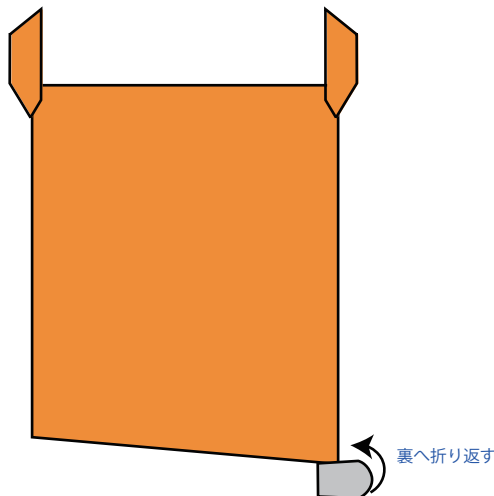

**29** さらにシッポを外側に  
折り出す(シッポを糊付けする)

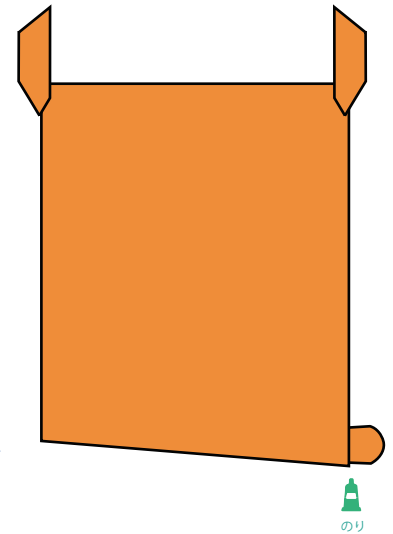

**30** 頭の角から縦横2.5cmのところに  
目をつける(目玉シートを貼る)

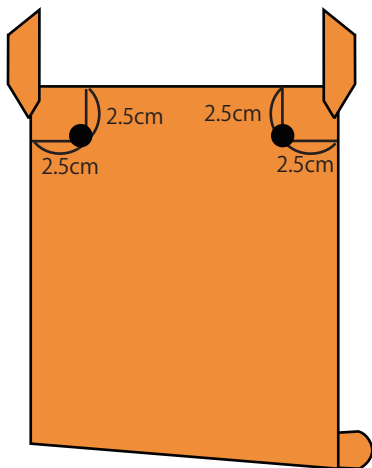

**31** 型に合わせ鼻を手書きする  
身体の輪郭も手書きする

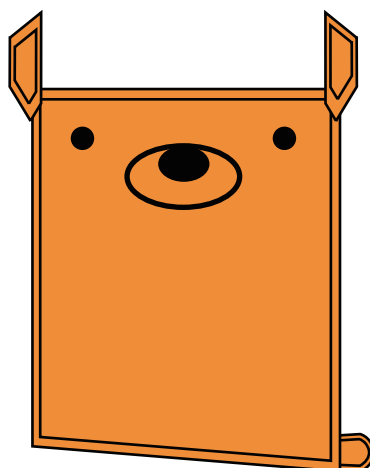

**32** 切り離した身体の部分  
で手をつくる

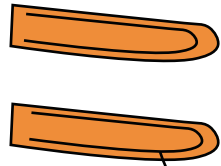

**33** 手の位置を決めて  
糊付けする

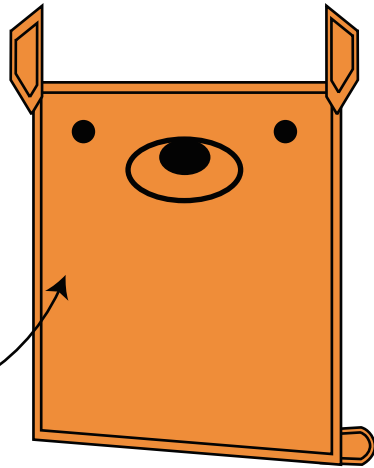

**34** これで完成です！

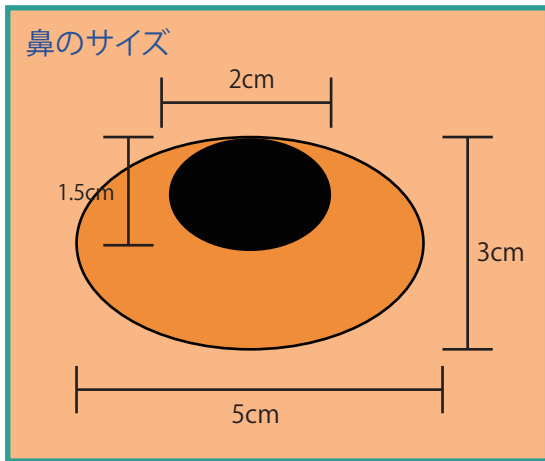
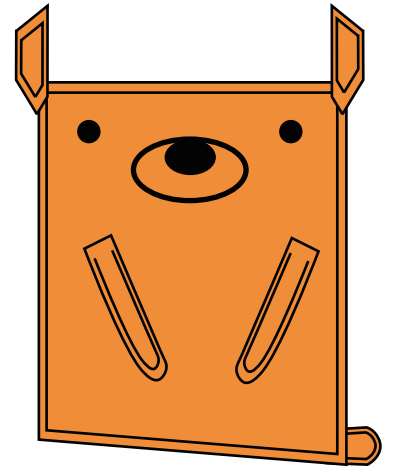

折図とあわせて、「のっティビデオ折図」を  
参照してください。  
<http://pal.nono1.jp>  
→リンク→のっティビデオ折図

寸法は目安です。可愛らしく描いてください。